

შ.პ.ს „საეკონომიკური“
სასაწყობო შენობა
ნაჩვ. ს/ხ 01.19.22.003.088



შ.პ.ს. ა რ კ ა

თბილისი
2022წ

დირექტორი ირაკლი ქაფუშაძე

არქიტექტორები ირაკლი ქაფუშაძე
ირმა ქაფუშაძე

საქართველო სადემონსტრაციო შენობით

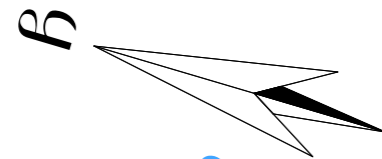

492100

4614500

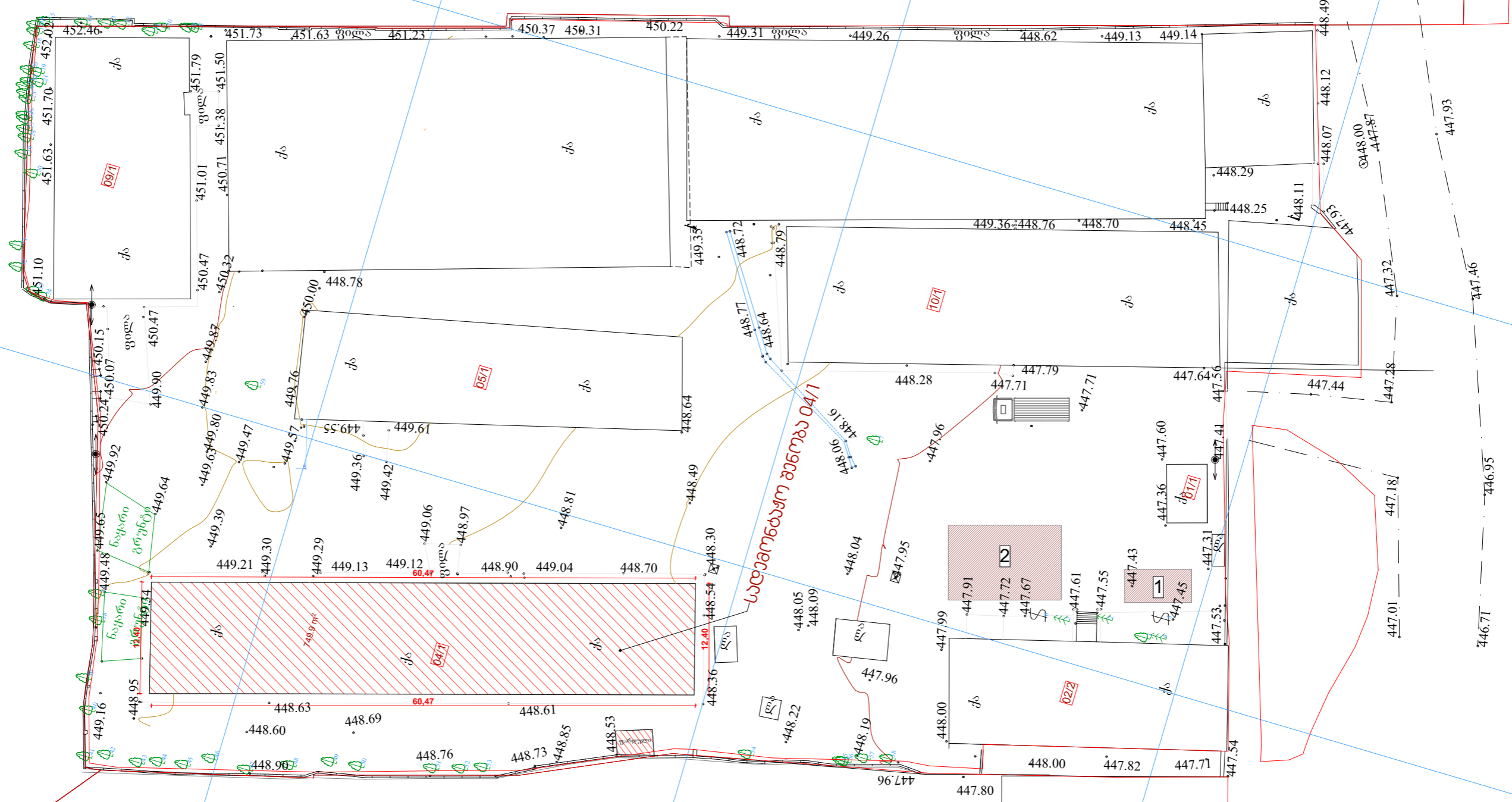

- 1 საშაპოთა ახარჯების ოთახი
- 2 მასალის დასაწყობავი ადგილი

<p>ს.პ.ს. ა. რ. ა. ა.</p>	<p>ქ. თბილისი კაპაბაძის ქ. 28-4 ტელ: 577 901110</p>	<p>საპროექტო: შ.პ.ს. „საქმშენი“</p>	<p>ლიცენზირებული ირემი ქაჩუაძე</p>
	<p>პროექტის სახელწოდება: სასაწყობო შენობა</p>	<p>მისამართი: შენობის ქ-ის 7-ის მიმდებარე ს/პ №01.19.22.003.088</p>	<p>შეასრულა ირემი ქაჩუაძე</p>

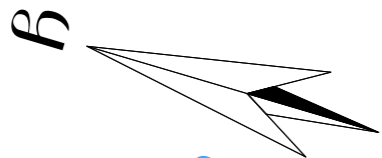

492100
4614500

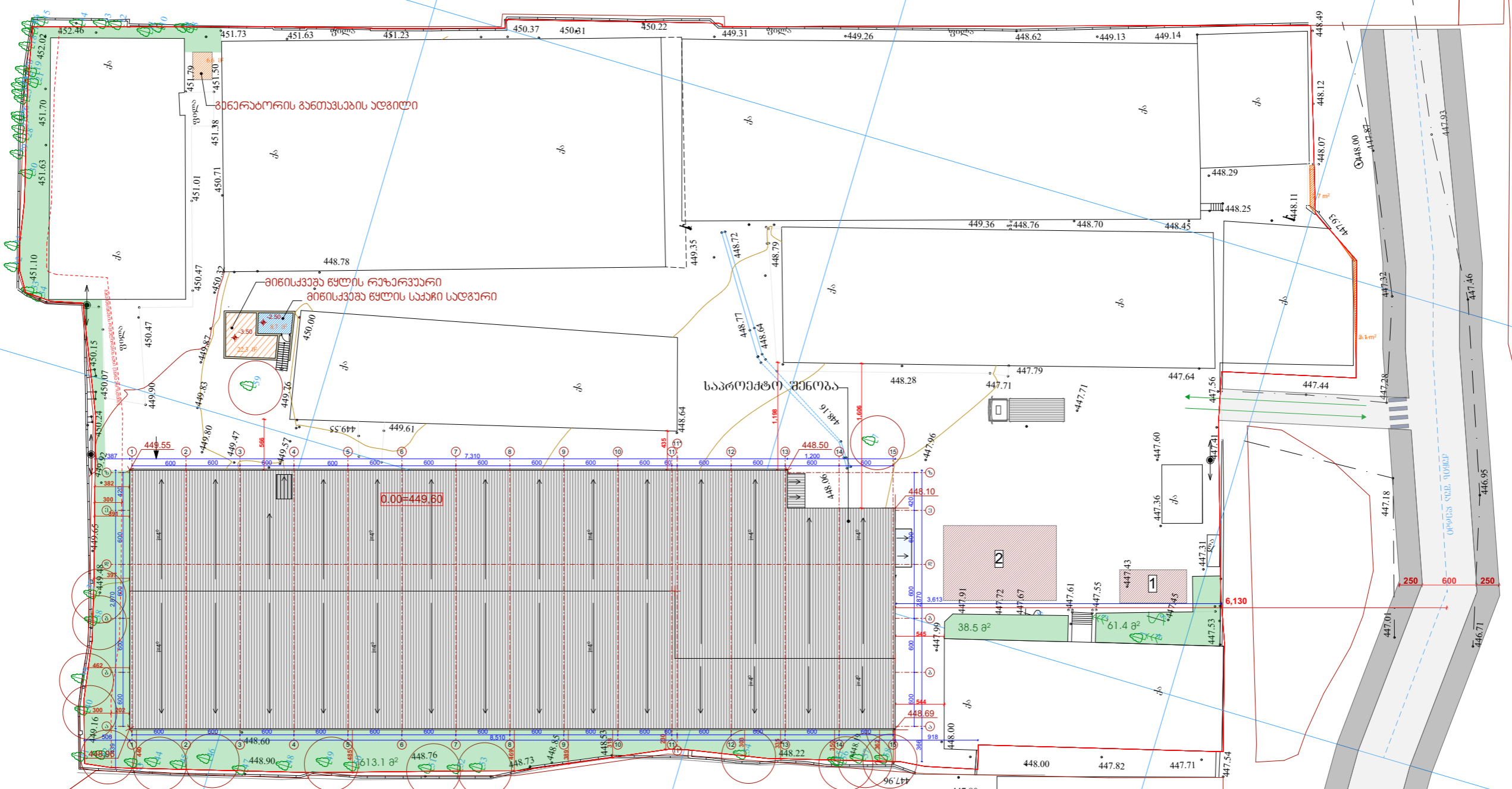

მინისკვების განთავსების ადგილი

მინისკვება ყელის რაზარუარი
მინისკვება ყელის საპირი საღებავი

საპროექტო შენობა

0.00=449.80

613.1 მ²

- 1 საავტომობილო მანქანების მოთავსების ადგილი
- 2 მასალის დანახარების ადგილი

 ს.ს.ს.	ქ. თბილისი კავკასიის ქ. 28-4 ტელ: 577 901110		დაამუშავა: შ.პ.ს. „სპეცმონტაჟი“
	პროექტის სახელწოდება:	საპროექტო შენობა	ღირებულება:
	მოსამსახურეთი:	შენობის ქ-ის 7-ის მიმდებარე ს/კ №01.19.22.003.088	დაამუშავა:
			დაამუშავა:

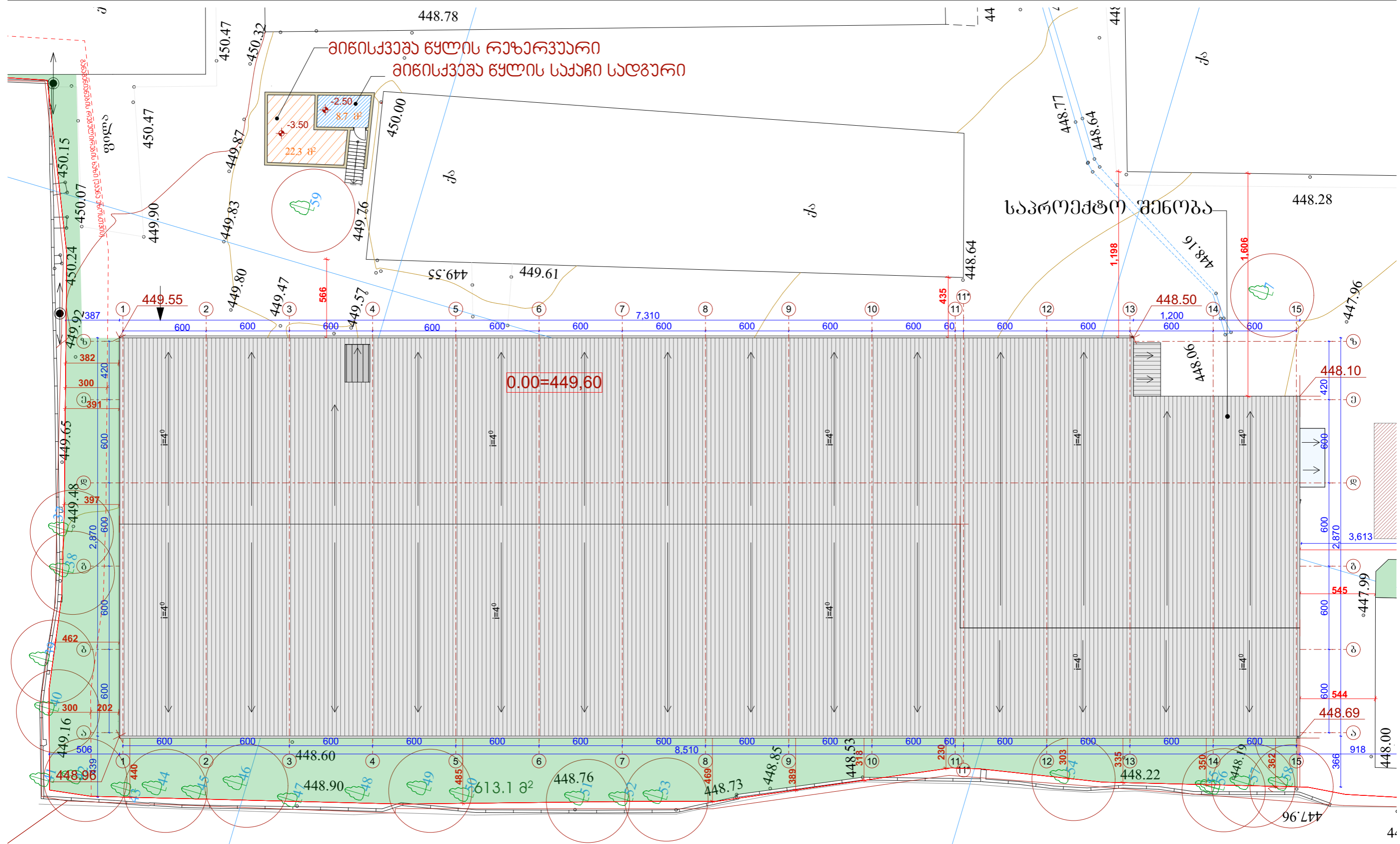

 შ.პ.ს. ა რ ძ ა	1	საპროექტო-გეგმარების ოთახი შ.პ.ს. "საპროექტო-გეგმარების ოთახი" ქ. თბილისი, კაპაბაძის ქ. 28ა ტელ: 577 90 00	პროექტის სახელი: საკრომეტო შემოღების პროექტი საპროექტო-გეგმარების ოთახი	დირექტორი: ირაკლი ქაჭავაძე პროექტის ხელმძღვანელი: ირაკლი ქაჭავაძე ნ. ჯაფარიძე
	2	სახელის დასასაწყობად შ.პ.ს. "საპროექტო-გეგმარების ოთახი" ქ. თბილისი, კაპაბაძის ქ. 28ა ტელ: 577 90 00	პროექტის სახელი: საკრომეტო შემოღების პროექტი საპროექტო-გეგმარების ოთახი	დირექტორი: ირაკლი ქაჭავაძე პროექტის ხელმძღვანელი: ირაკლი ქაჭავაძე ნ. ჯაფარიძე

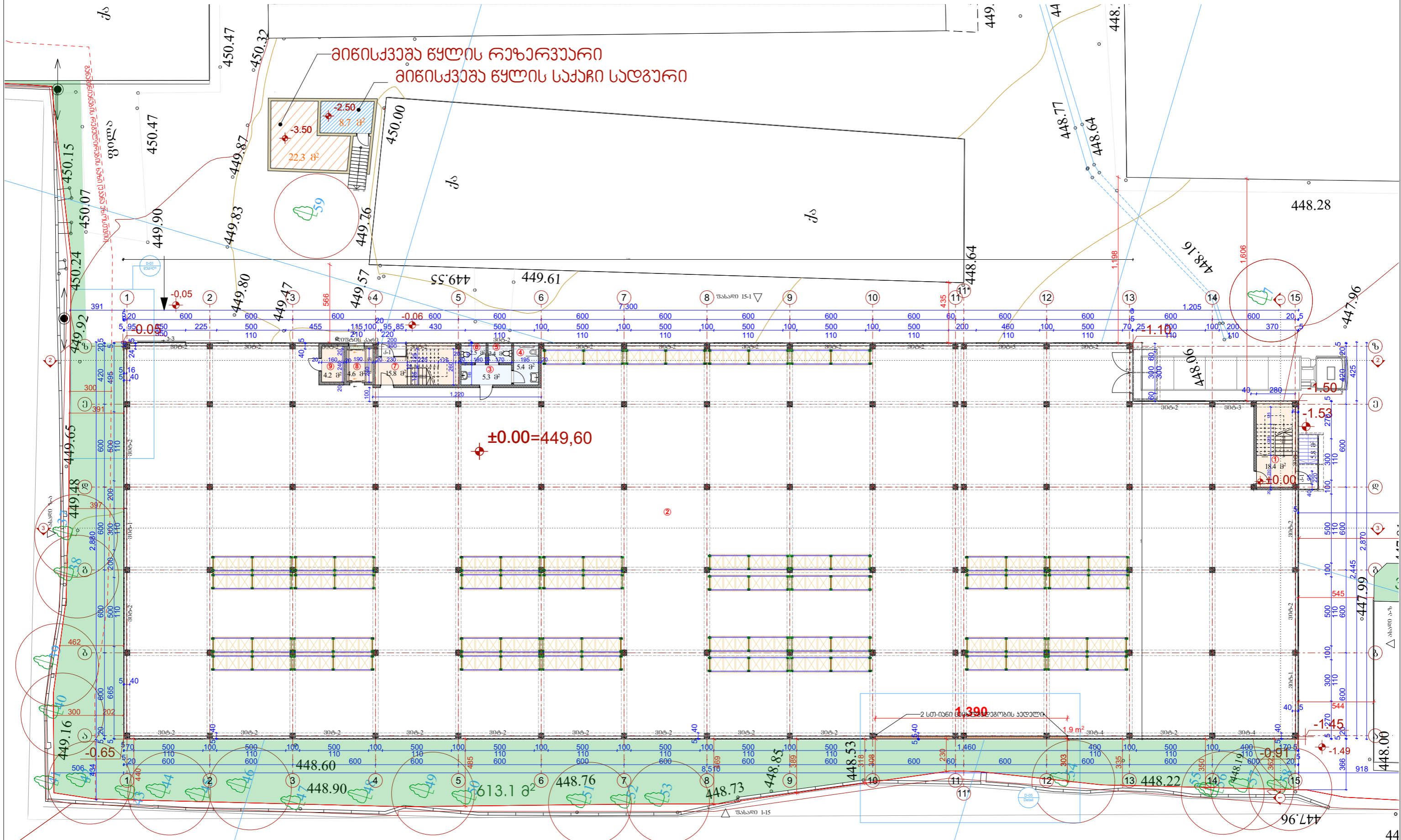

N	ღსახელება	ფართი	N	ღსახელება	ფართი	N	ღსახელება	ფართი	N	ღსახელება	ფართი
1	კიბის უჯრედი	18.4	6	WC	2.5	10	ოფისი	19.4	15	WC	5.4
2	საწოლები	2295.0	7	კიბის უჯრედი	15.8	11	ოფისი	36.2	16	WC	4.9
3	WC	5.3	8	ლოჯია	4.6	12	ოფისი	126.8	17	ოფისი	39.3
4	WC	5.4	9	ელ უარი	4.2	13	ღებოვანი	94.2	18	ოფისი	37.0
5	WC	2.4	1*	კიბის უჯრედი	18.4	14	WC	9.4	19	ოფისი	74.6



ს. ბ. ს. რ. კ. ა.
კაპიტალიზაცია
ტელ: 577 901110

პროექტი:	ს. ბ. ს. რ. კ. ა.	დირექტორი:	ირაკლი ქაჩუაძე
პროექტის სახელი:	საბავშვო შენობა	შეასრულა:	ირაკლი ქაჩუაძე
მოსამართლი:	შენიშნული მ-ის 7-ის მიხედვით ს/პ №01.19.22.003.088	შეასრულდა:	ირაკლი ქაჩუაძე

გეგმა +6.30 ნიშნულზე

1:250

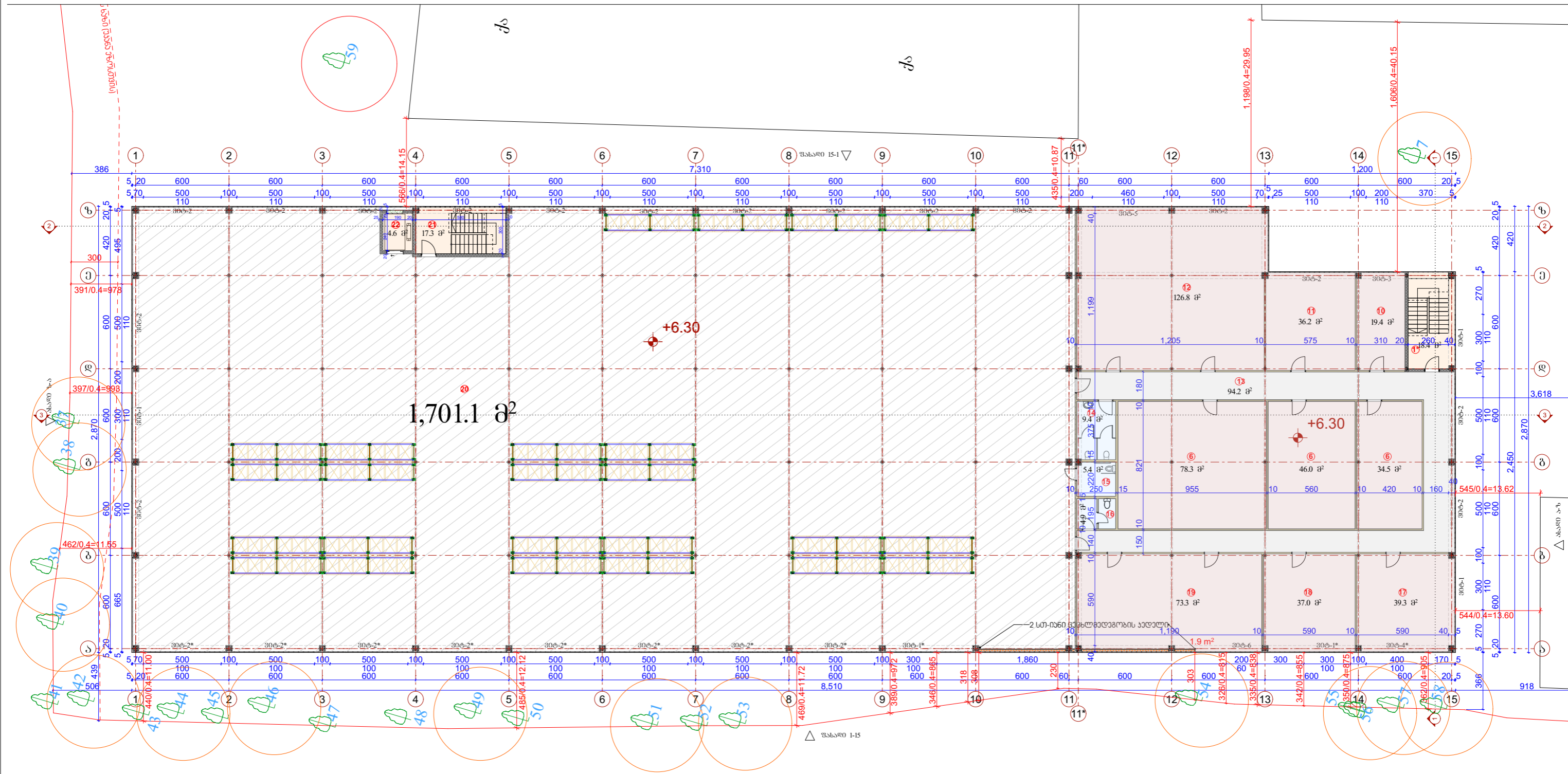

N	ღსახელება	ფართი	N	ღსახელება	ფართი	N	ღსახელება	ფართი	N	ღსახელება	ფართი
1	კიბის უჯრედი	18.7	6	WC	2.5	10	ოფისი	19.1	15	WC	5.4
2	საწყობი	2,294.8	7	კიბის უჯრედი	15.8	11	ოფისი	36.2	16	WC	4.9
3	WC	5.3	8	ლოჯია	4.6	12	ოფისი	126.8	17	ოფისი	39.3
4	WC	5.4	9	ელ ფარი	4.2	13	ღებრუბანი	94.2	18	ოფისი	37.0
5	WC	2.4	1*	კიბის უჯრედი	18.7	14	WC	9.4	19	ოფისი	74.6





ქ. თბილისი
 კარაგაძის ქ. 28-4
 ტელ: 577 90110

რამკვეთი:	შ.ბ. „კანკინობა“	ღირებულები	ირაკლი ქაჭუაძე
პროექტის ხელმოწერა:	სანაწყობო შენობა	შესრულა	ირაკლი ქაჭუაძე
მოსამართი:	შენიშნის ქ-ის 7-ის მიმდებარე ს/კ №011922.003.088	შესრულა	ირაკლი ქაჭუაძე

სახურავის გეგმა +9,93 ნიშნულზე

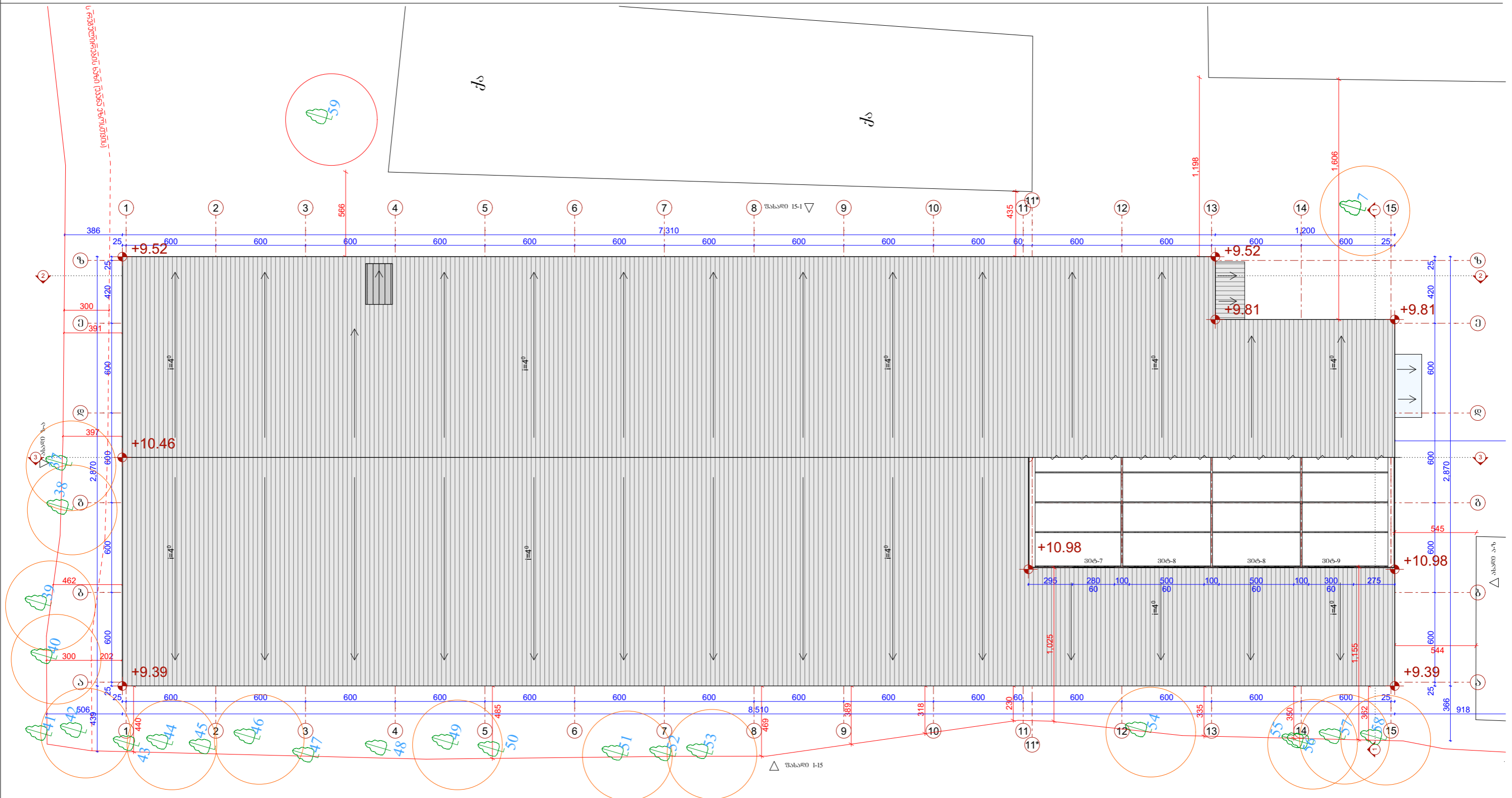
1:250



 <p>ს.ა.ბ.ა. ს. ა. ბ. ა.</p>	<p>დ. თბილისი კავკასიის ქ. 2ბ-4 ტელ: 577 901110</p>	<p>შპს „სანდრონიკა“ პროექტის სახელწოდება: სახარკობო შენობა მოსამართო: შენიშნის ქ-ის 7-ის მიმდებარე ს/კ №01.19.22.003.088</p>	<p>დირექტორი ირაკლი ქაჭუშაძე შპს-ის ირაკლი ქაჭუშაძე შპს-ის ირაკლი ქაჭუშაძე</p>	
			<p>წარმომადგენელი: <i>[Signature]</i></p>	

სახურავის გეგმა

1:250

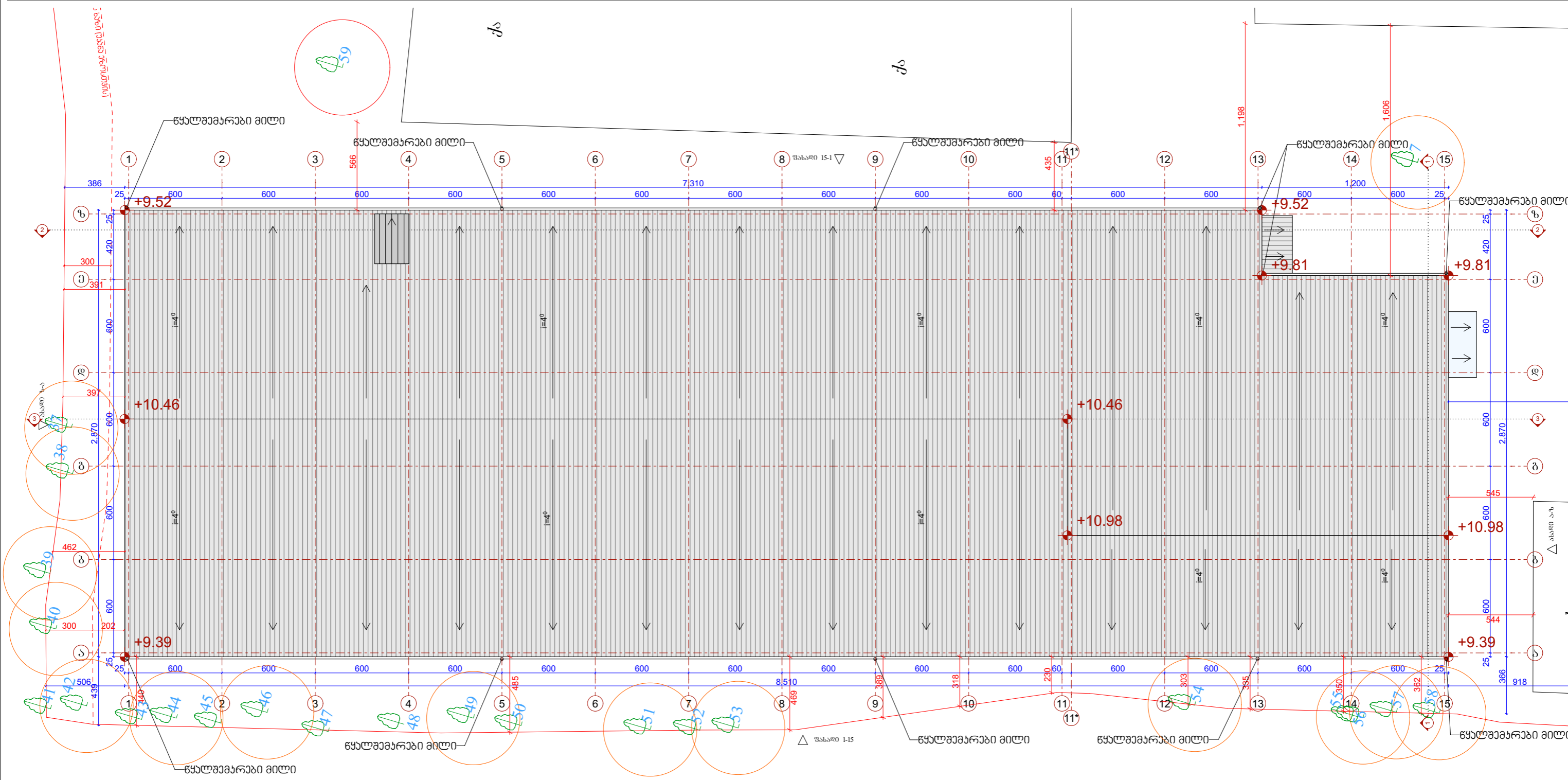

 შ.პ.ს. ა რ კ ა	პროექტი: შ.პ.ს. „საქართველო“	დირექტორი ირაკლი ქაშუშაძე
	პროექტის სახელწოდება: სასაწყობო შენობა	შეასრულა ირაკლი ქაშუშაძე
	მისამართი: ვნუშიძის ქ-ის 7-ის მიმდებარეულ ს/კ №01.19.22.003.088	შეასრულა ირაკლი ქაშუშაძე

1 სტ-იანი ხანძარმუდგენი სანდვირის
ქედლის მოწყობა-გეგმა(ფრაგმენტი)

გეგმა(ფრაგმენტი 1- ე-ზ ლეხებში)

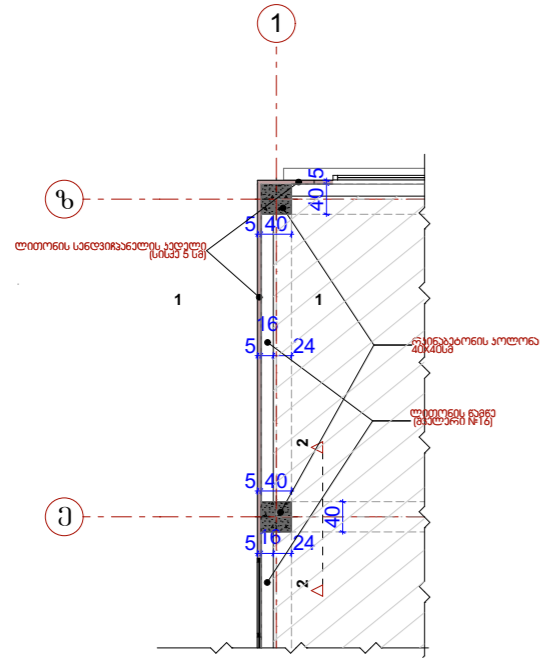

2 სტ-იანი ხანძარმუდგენი ქედლის გეგმა(ფრაგმენტი)

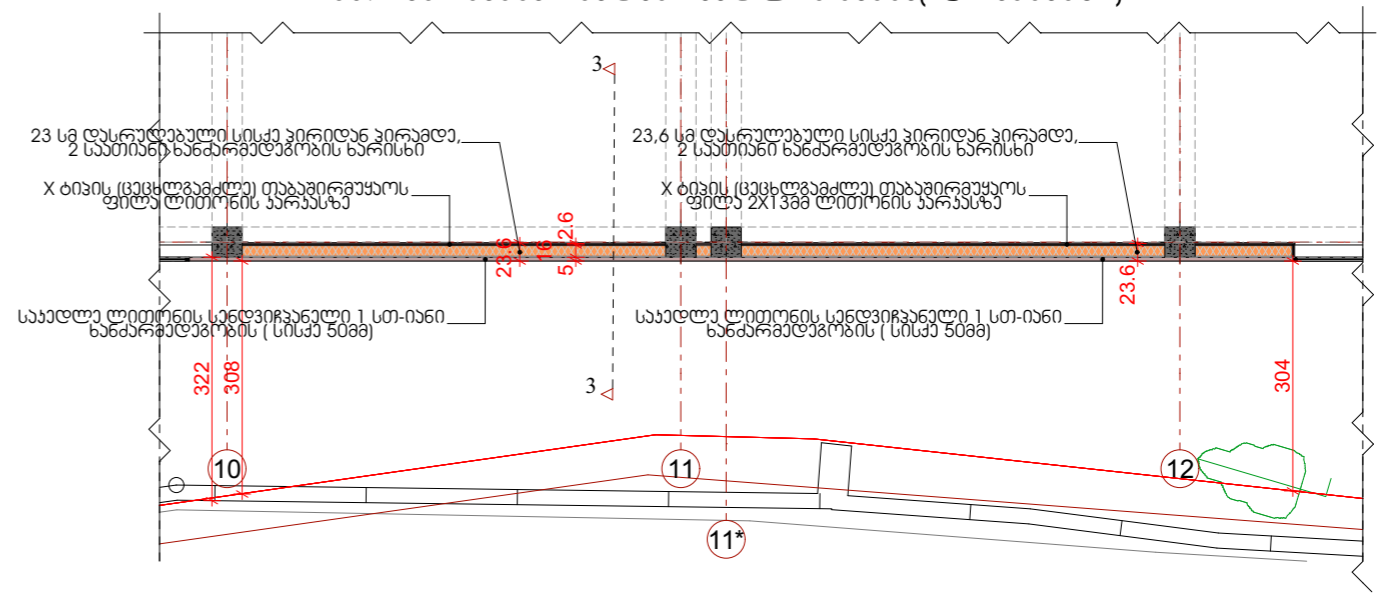

2 სტ-იანი ხანძარმუდგენი ქედლის ჭრილი(ფრაგმენტი)

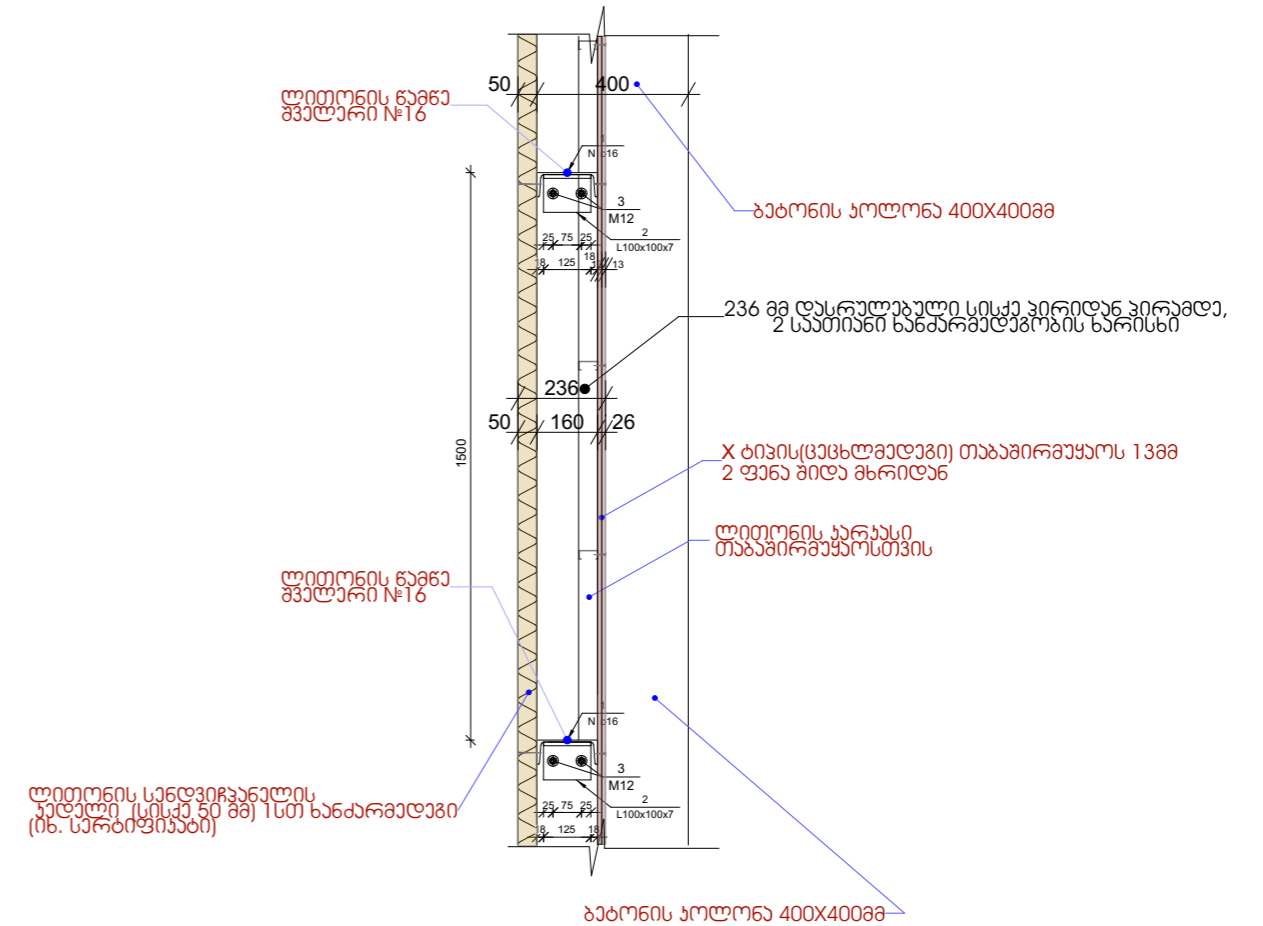

1 სტ-იანი ხანძარმუდგენი სანდვირის
ქედლის მოწყობა-ჭრილი(ფრაგმენტი)

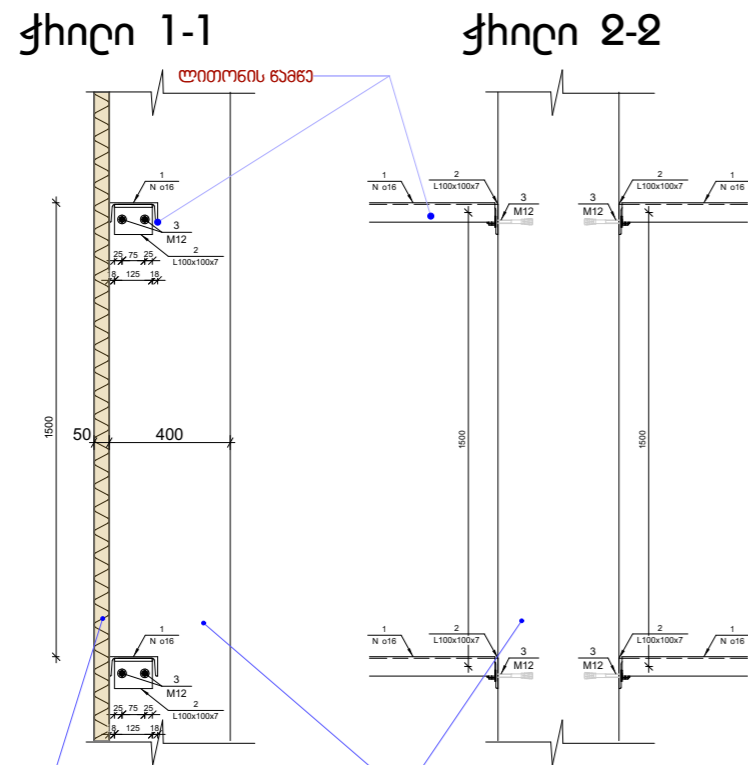

ლიტონის სანდვირის კედლის უძალი (სისქე 50 მმ) ბატონის კოლონა 400X400მმ

2 სტ-იანი ხანძარმუდგენი ქედლის ფართი-135მ2



ქ. თბილისი
კაპაბაძის ქ. 28-4
ტელ: 577 901110

შპს „საპროექტო“	შპს „საპროექტო“
პროექტის სახელწოდება: სანაწარმო შენობა	ლიტონის ირგვლინ ქვეშედა შენობის ირგვლინ ქვეშედა
მოსამართლი: შენობის ქ-ის 7-ის მოხდაბილ ს/კ №01.19.22.003.088	შენობის ირგვლინ ქვეშედა

ფასალი 15-1

1:200

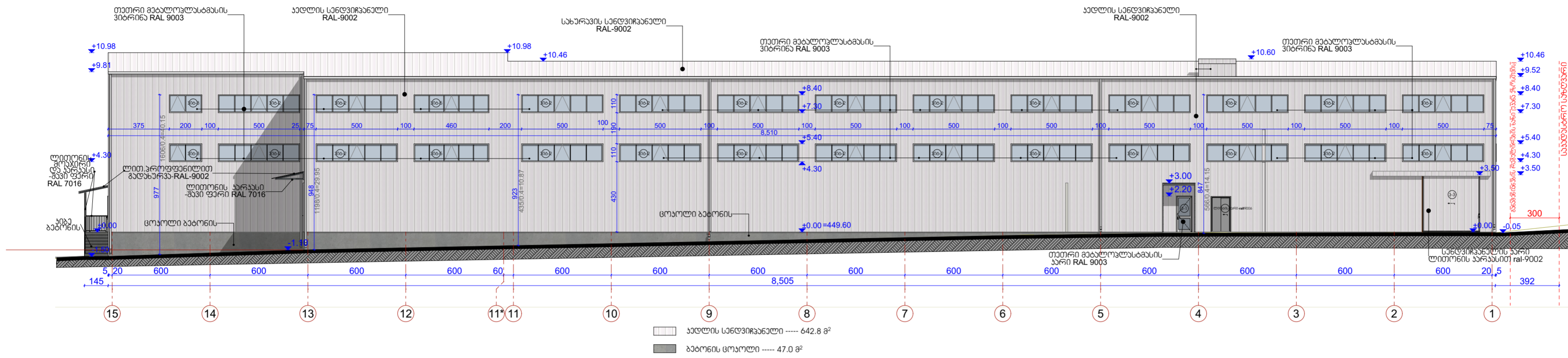

ფასალი 1-15

1:200

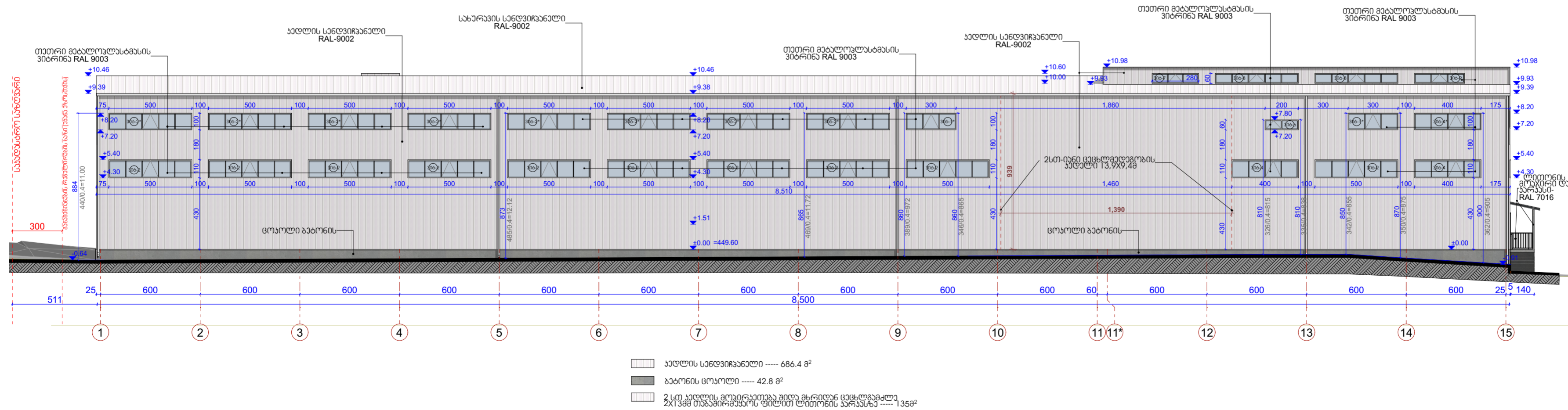

ლაგაჰჰი CLIENT	შ.პ.ს. „საქმინტრაჰი“		
პროჰაი PROJECT			
მისაჰი ADDRESS	მ. თბილისი, ქ. ჭავჭავაძის რაიონი, მ. შ.პ.ს. „საქმინტრაჰი“		
	ბაჰრი	ხალაჰი	
მასჰალა:	ირაჰალი მარაჰაჰი		
მარაჰა:			
საპროჰაი	საპროჰაი		
	 შ.პ.ს. „საქმინტრაჰი“ მ. თბილისი, ქ. ჭავჭავაძის რაიონი, მ. შ.პ.ს. „საქმინტრაჰი“ ტელ.: 577 901110		
პროჰაი SCALE	მარაჰი DATE OF ISSUE		
მარაჰი DRWG.			
სტაჰი STAGE	ირაჰაი INDEX	ფაჰი PAGES	

ფასადი ა-ბ

1:150

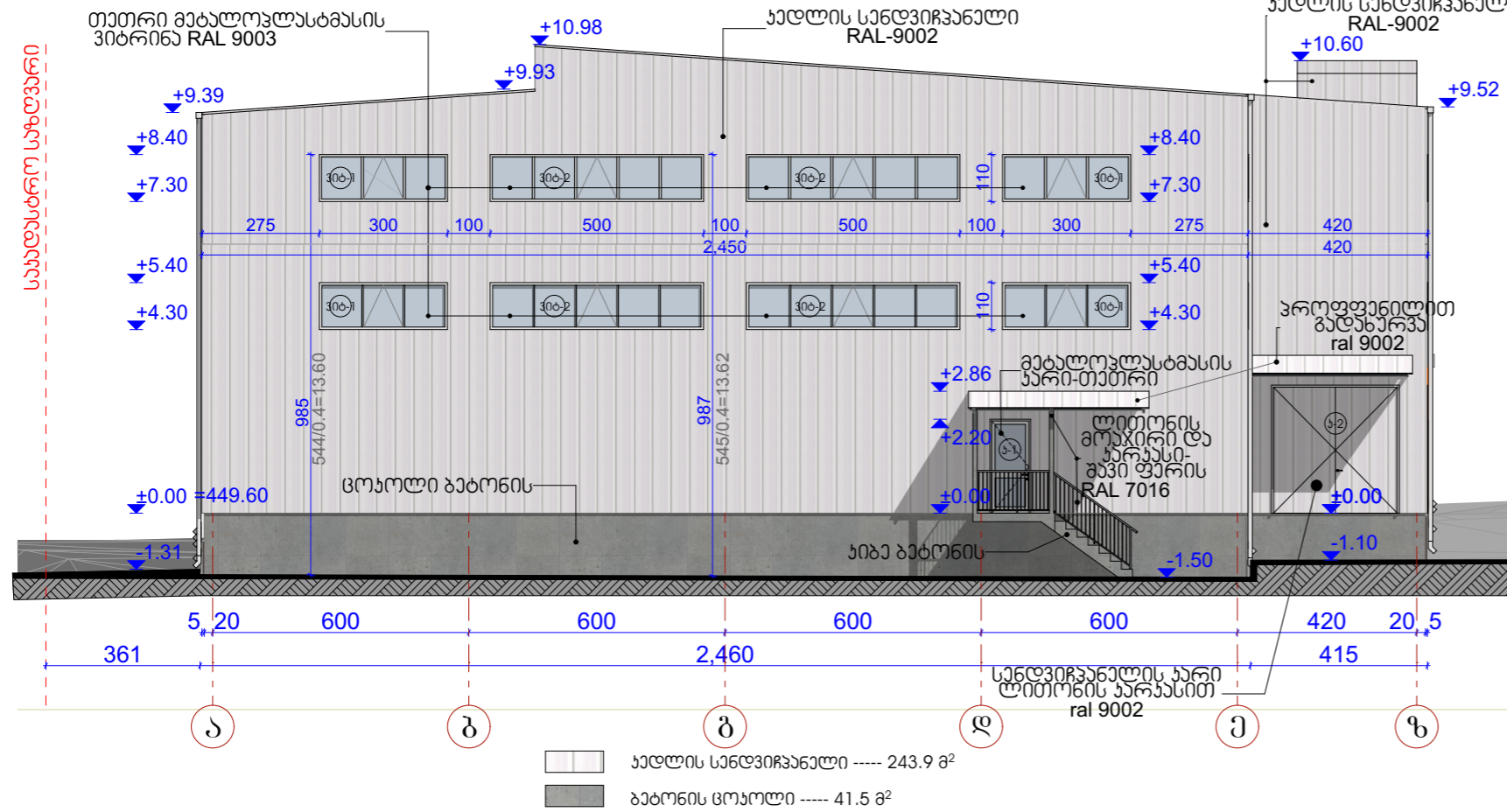

ფასადი ბ-ა

1:150

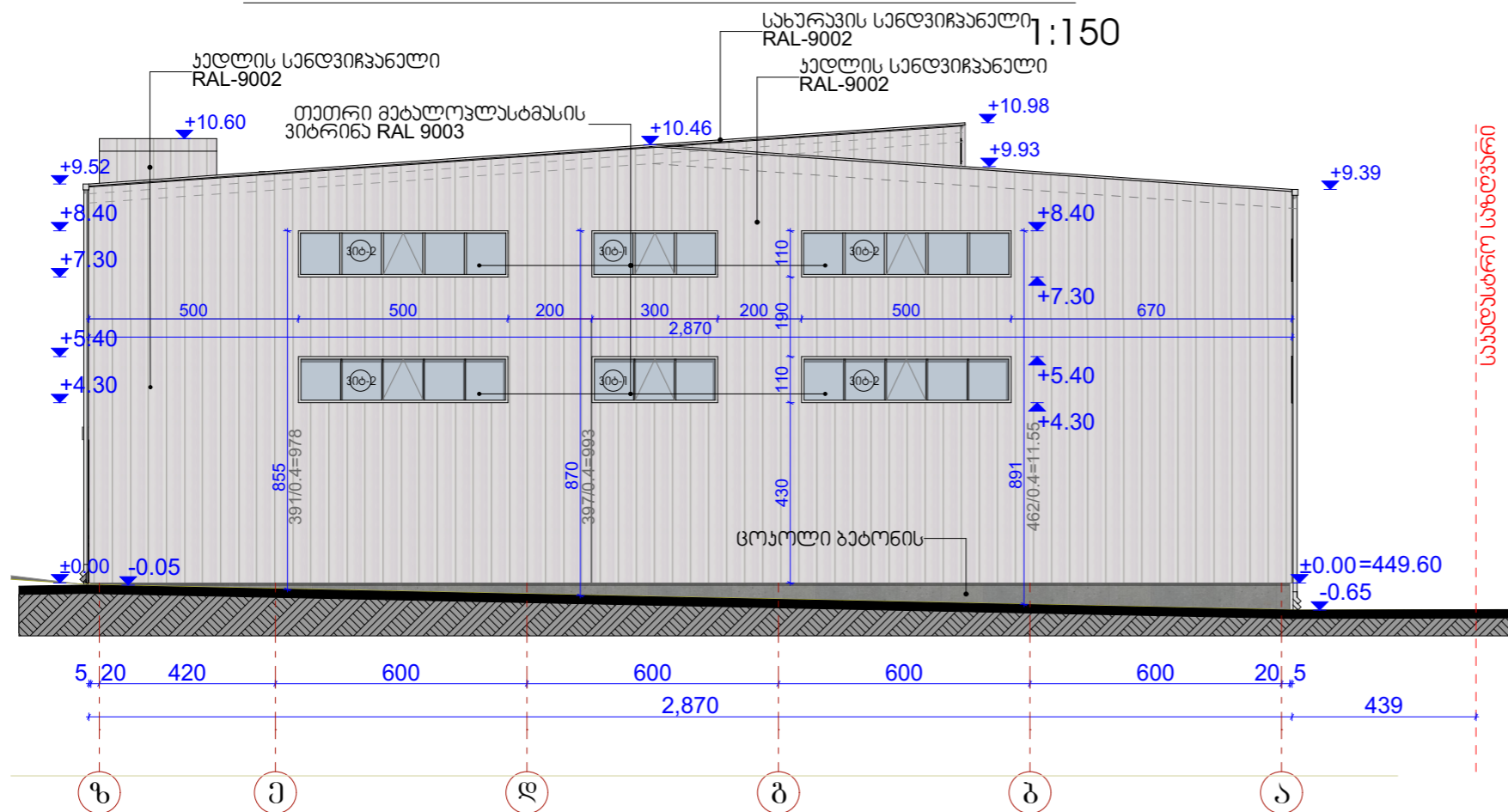

სახურავის და კედლის სენდვიჩპანელის გაღებვის კვანძი (დეტალი)

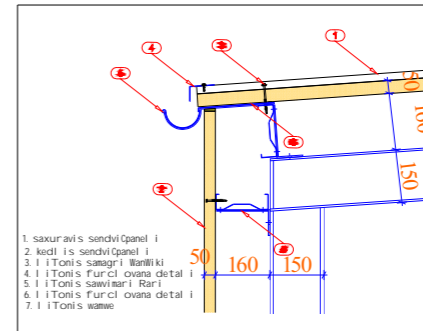

სენდვიჩპანელის და ცოკლის გაღებვის კვანძი (დეტალი)

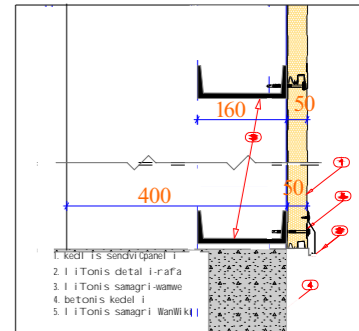

საკეფლე სენდვიჩპანელზე ჰიტინის დამაბრვების კვანძი (დეტალი)

detail i D-03

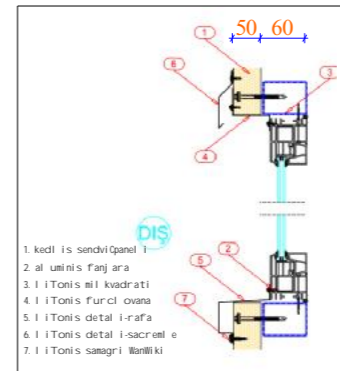

სახურავის სენდვიჩპანელის გაღებვის კვანძი (დეტალი)

detail i D-04

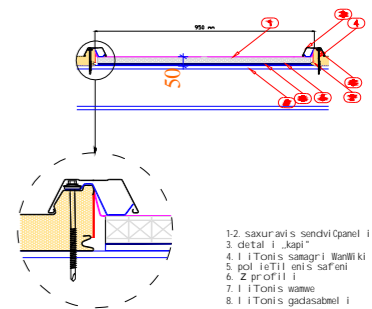

ჯალის სენდვიჩპანელი ----- 261.8 მ²
 ბაბონის ცოკლი ----- 10.0 მ²

მოსაპირკეთებელი მასალების უწყისი			
	ჯალის სენდვიჩპანელი	სახურავის სენდვიჩპანელი	ბაბონი
ჯამი	1834.9 მ ²	2495 მ ²	141.3 მ ²



ქ. თბილისი
 კაპაბაძის ქ. 28-4
 ტელ: 577 90110

დამკვეთი: შ.პ.ს. „საინჟინერო“	დირექტორი ირაკლი ქაჭუაძე
პროექტის სახელწოდება: სანაწყობო შენობა	შემსრულა ირაკლი ქაჭუაძე
მოსამართი: შენობის ქ-ის 7-ის მიმდებარე სკ №01.19.22.003.088	შემსრულა ირაკლი ქაჭუაძე

ხარ-ფანჯრების სპეციფიკაცია

3იტრინების სპეციფიკაცია								
№	3იტ-1	3იტ-1*	3იტ-2	3იტ-2*	3იტ-3	3იტ-4	3იტ-4*	3იტ-5
მასალა	მბალკოვლასტასი (თეთრი)	მბალკოვლასტასი (თეთრი)	მბალკოვლასტასი (თეთრი)	მბალკოვლასტასი (თეთრი)	მბალკოვლასტასი (თეთრი)	მბალკოვლასტასი (თეთრი)	მბალკოვლასტასი (თეთრი)	მბალკოვლასტასი (თეთრი)
ზომა	300X110	300X100	500X110	500X100	200X110	400X110	400X100	460X110
განგა								
ფასადი (ბარკთა ხედი)								
რაოდენობა	6	2	42	8	2	2	1	2

3იტრინების სპეციფიკაცია				
№	3იტ-6	3იტ-7	3იტ-8	3იტ-9
მასალა	მბალკოვლასტასი (თეთრი)	მბალკოვლასტასი (თეთრი)	მბალკოვლასტასი (თეთრი)	მბალკოვლასტასი (თეთრი)
ზომა	200X60	280X60	500X60	300X60
განგა				
ფასადი (ბარკთა ხედი)				
რაოდენობა	1	1	2	1

ხარის სპეციფიკაცია					
№	ხ-1	ხ-2	ლიფტის ხარი	ხ-3	
მასალა	მბალკოვლასტასის ხარი		საღვრი	ზომები და ფასადის მონაცემები	საღვრი
ზომა	95X220	95X220	300X300	---	350X350
განგა					
ფასადი (ბარკთა ხედი)					
რაოდენობა	1	1	1	1	1



ქ. თბილისი
კაპაბაძის ქ. 2ბ-4
ტელ: 577 90110

შპს „კანცმონტაჟი“

პროექტის სახელწოდება: სასაწყობო შენობა

მისამართი: ვაჟა-ფშაველას ქ-ის 7-ის მიმდებარეულ ს/კ №01.19.22.003.088

დირექტორი ირაკლი ქაჩუაძე
შეასრულა ირაკლი ქაჩუაძე
შეასრულა ირაკლი ქაჩუაძე

ჭრილი 1-1

1:100

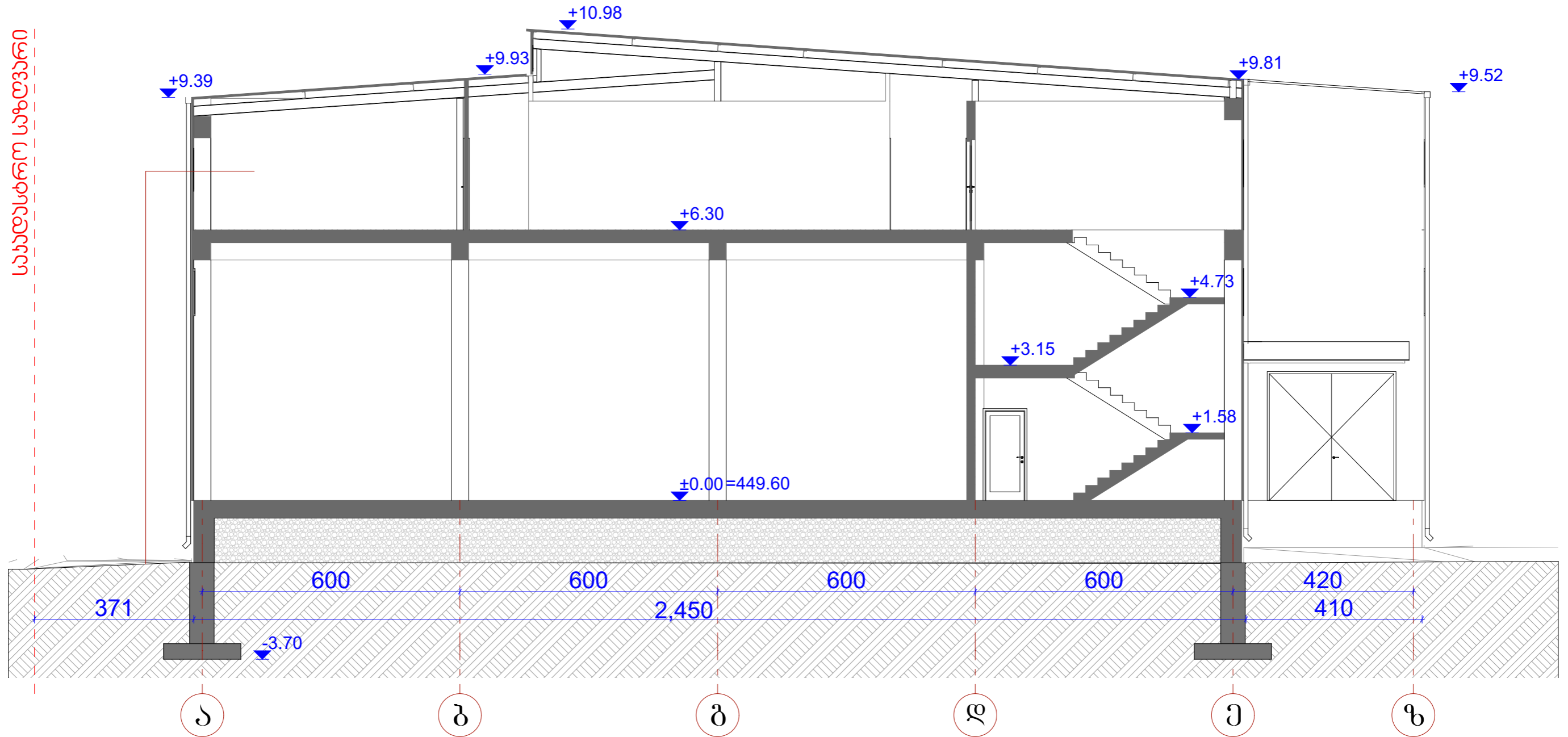

ქ. თბილისი
კავკასიის ქ. 28-4
ტელ: 577 901110

შპს "სანაპირული რეკონსტრუქცია"
პროექტის სახელწოდება: სანაპირული შენობა
მისამართი: თბილისის ქ-ის 7-ის მიმდებარე ს/კ №01.19.22.003.088

დირექტორი	ირაკლი ქაჩუაძე
შეასრულა	ირაკლი ქაჩუაძე
მისამართი	შეასრულა

ჭრილი 2-2

1:250

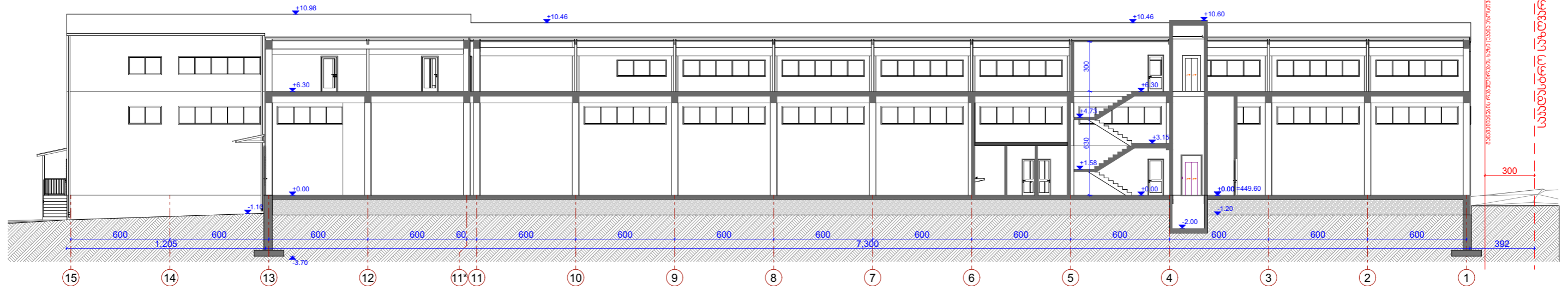

ჭრილი 3-3

1:250

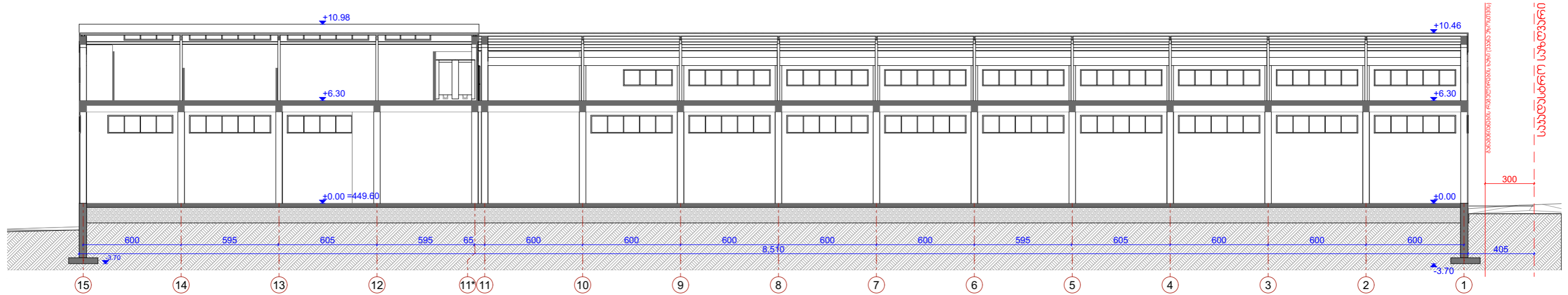

ქ. თბილისი
კავკასიის ქ. 28-4
ტელ: 577 901110

შპს „საპროექტო“	ლიტერატორი ირაკლი ქაჭუაძე
პროექტის სახელწოდება: სახაჯობო შენობა	შეასრულა ირაკლი ქაჭუაძე
მოსამართი: შენიშობის ქ-ის 7-ის მიმდებარე ს/კ №01.19.22.003.088	შეასრულა ირაკლი ქაჭუაძე

Handwritten signature

სივალის განსაზღვრული სქემა (განგებულ-ფრაგმენტი) 1:250

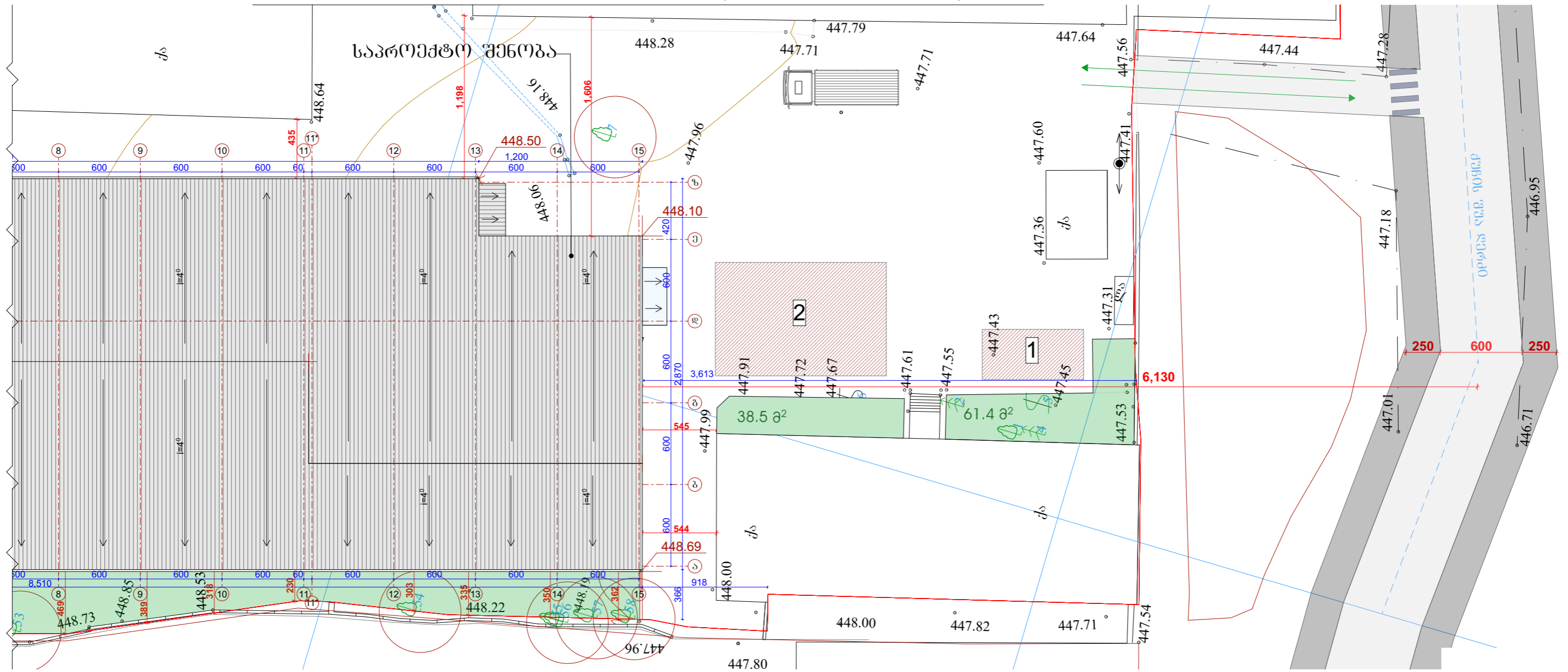

H=245.2 მ

1:200

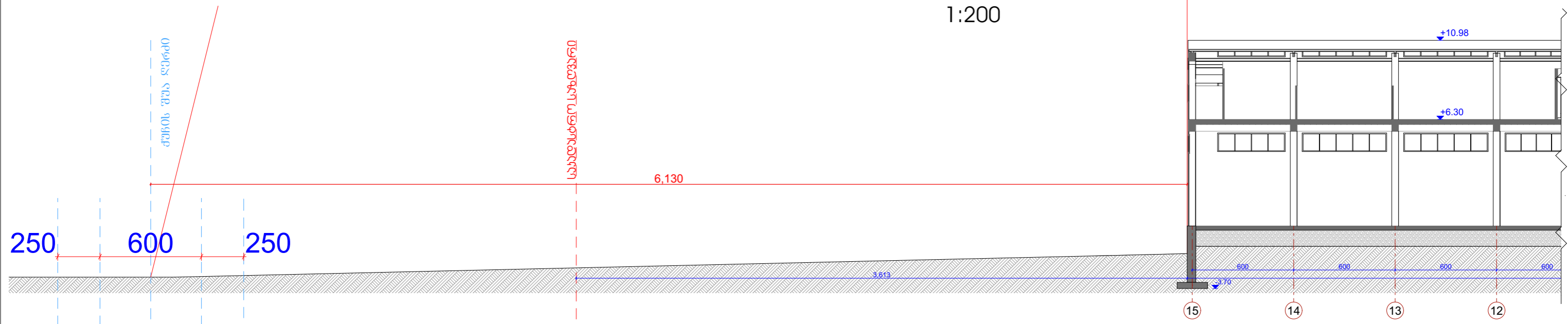

 <p>შ.პ.ს. ა რ მ ა</p>	<p>დ. თბილისი კავკასიის ქ. 28-4 ტელ: 577 901110</p>	<p>შპს „კანონიერება“ პროექტის სახელწოდება: სანაწიფებო შენობა მისამართი: შენიშვნის ქ-ის 7-ის მიმდებარე ს/კ №01.19.22.003.088</p>	<p>ლიცენზირებული ირაკლი ქაჭუაძე შპს-ის ირაკლი ქაჭუაძე შპს-ის ირაკლი ქაჭუაძე</p>
	<p>შპს „კანონიერება“</p>		

სიმაღლის განმსაზღვრელი სქემა (გენგეგმა-ფრაგმენტი) 1:250

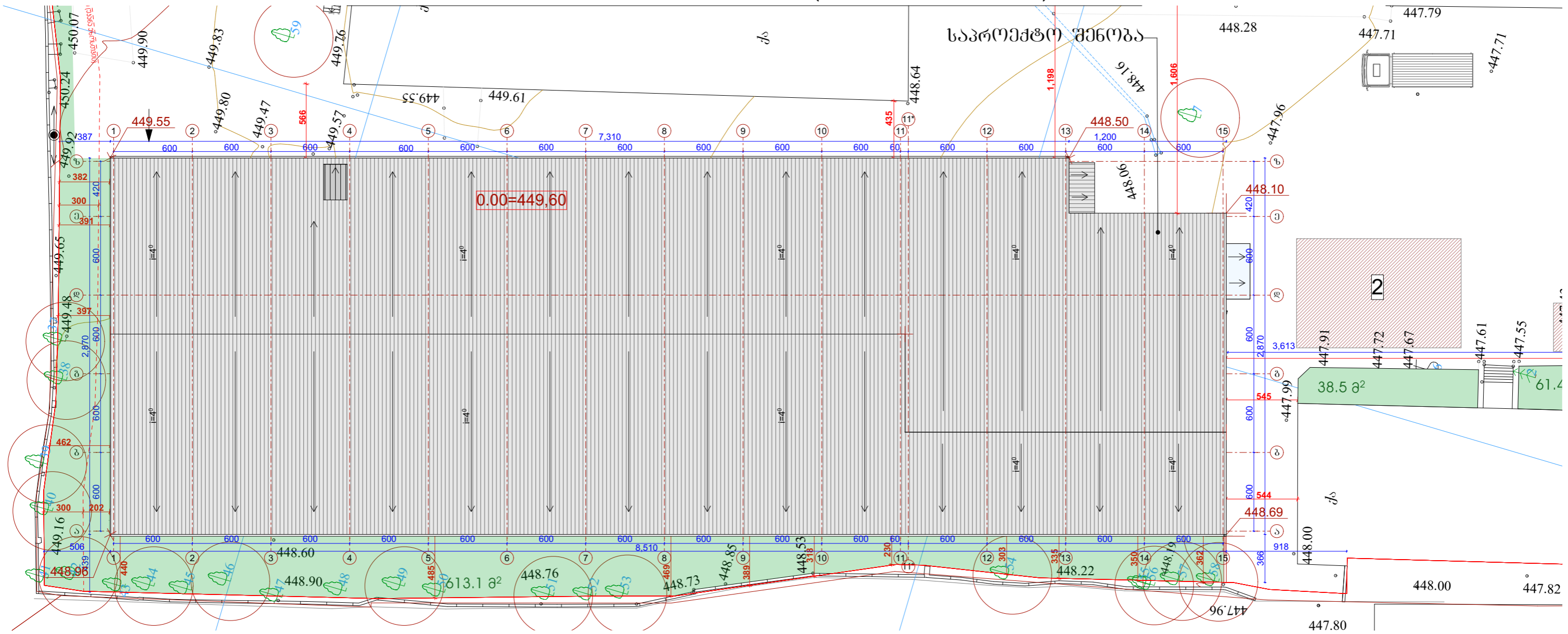

სიმაღლის განმსაზღვრელი სქემა (ჭრილი 2-2 ფრაგმენტი) 1:200

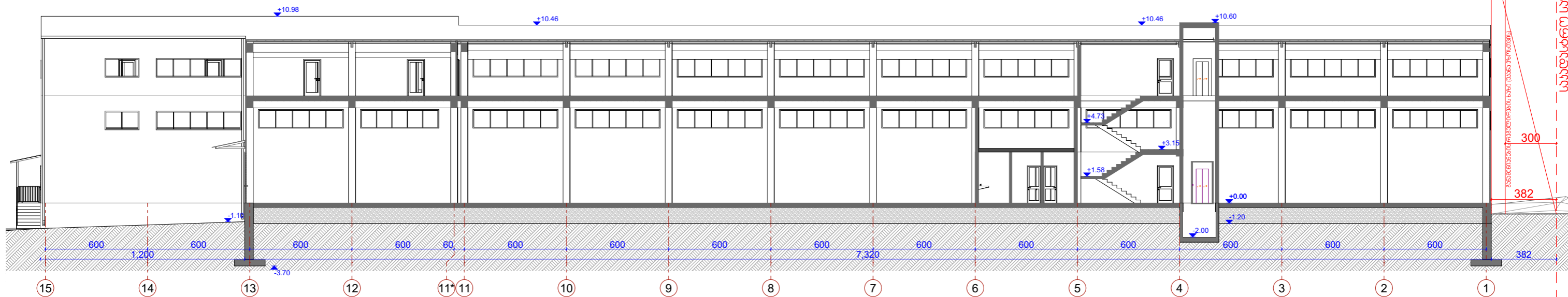

ქ. თბილისი
კავკასიის ქ. 28-4
ტელ: 577 90110

შპს „კავკასიონი“	შპს „კავკასიონი“
პროექტის სახელწოდება:	საპროექტო შენობა
მისამართი:	ქ. თბილისი, მ. თბილისის რაიონი, მ. თბილისის ქ. 28-4

დირექტორი ირაკლი ქაჭუაძე	<i>irakli</i>
შეასრულა ირაკლი ქაჭუაძე	
შეასრულა ირაკლი ქაჭუაძე	

ახსონომეხრიული ხედი



ქ. თბილისი
 კაპაბაძის ქ. 28-4
 ტელ: 577 901110

ს.ა.ს. არქიტექტურა

შპს-ის სახელით: "ს.ა.ს. არქიტექტურა"

პროექტის სახელწოდება: სანაწარმო შენობა

მისამართი: ჭავჭავაძის ქ. 7-ის მიმდებარე
 ს/კ №01.19.22.003.088

დირექტორი ირაკლი ქაჭუჭავაძე
 შესრულა ირაკლი ქაჭუჭავაძე
 შესრულა ირაკლი ქაჭუჭავაძე

აქსონომეტრიული ხედი



ქ. თბილისი
 კაპაბაძის ქ. 28-4
 ტელ: 577 901110

შპს „სპეცმონტაჟი“
პროექტის სახელწოდება: სასაწყობო შენობა
მისამართი: ვნუშიძის ქ-ის 7-ის მიმდებარეულ ს/კ №01.19.22.003.088

დირექტორი ირაკლი ქაჭუშაძე	<i>რ. ჯაფარიძე</i>
შეასრულა ირაკლი ქაჭუშაძე	
შეასრულა ირაკლი ქაჭუშაძე	

აქსონომეტრიული ხედი



ქ. თბილისი
 კაკაბაძის ქ. 28-4
 ტელ: 577 901110

შპს "ს.ს.ს. არქა"
პროექტის სახელწოდება: სანაწარმო შენობა
მისამართი: თბილისის ქ-ის 7-ის მიმდებარე ს/კ №01.19.22.003.088

დირექტორი ირაკლი ქაჭუაძე	<i>irakli</i>
შეასრულა ირაკლი ქაჭუაძე	
შეასრულა ირაკლი ქაჭუაძე	

ფოტომონტაჟი



 შ.პ.ს. ს. რ. კ. ა. ქ. თბილისი კაკაბაძის ქ. 28-4 ტელ: 577 901110	რამკვეთი: შ.პ.ს. „სანდვიჩპანელი“	ლიტონი ირკლი ქვეშეაქმე შიხრულა ირკლი ქვეშეაქმე შიხრულა ირკლი ქვეშეაქმე შიხრულა ირკლი ქვეშეაქმე
	პროექტის სახელწოდება: სასაწყობო შენობა	
	მისამართი: ანაბეგოვის ქ-ის 7-ის მიმდებარეულ სკ №01.19.22.003.088	

არსებული სურათები



ქ. თბილისი
კაპაბაძის ქ. 2ა-4
ტელ: 577 901110

ს.პ.ს. არკა

შპს-ის სახელით: "ს.პ.ს. „სპეცმონტაჟი“
პროექტის სახელწოდება: სანაწილებო შენობა
მისამართი: ვენუბის ქ-ის 7-ის მიმდებარე სკ №01.19.22.003.088

დირექტორი ირაკლი ქაჭუაძე
შეასრულა ირაკლი ქაჭუაძე
შეასრულა ირაკლი ქაჭუაძე

არსებული სურათები



ქ. თბილისი
კაპაბაძის ქ. 2ბ-4
ტელ: 577 90110

შ.პ.ს. ა რ კ ა

შპს-ის სახელით: შ.პ.ს. „სანაწარმო“
პროექტის სახელწოდება: სანაწარმო შენობა
მისამართი: ანაბაძის ქ-ის 7-ის მიმდებარეულ ს/კ №01.19.22.003.088

დირექტორი ირაკლი ქაჭუაძე
შეასრულა ირაკლი ქაჭუაძე
შეასრულა ირაკლი ქაჭუაძე

გენერალური ჩართული სავაჭრო-საფარველი მოძრაობის მიმართულებები

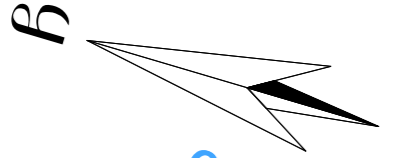

492100

4614500

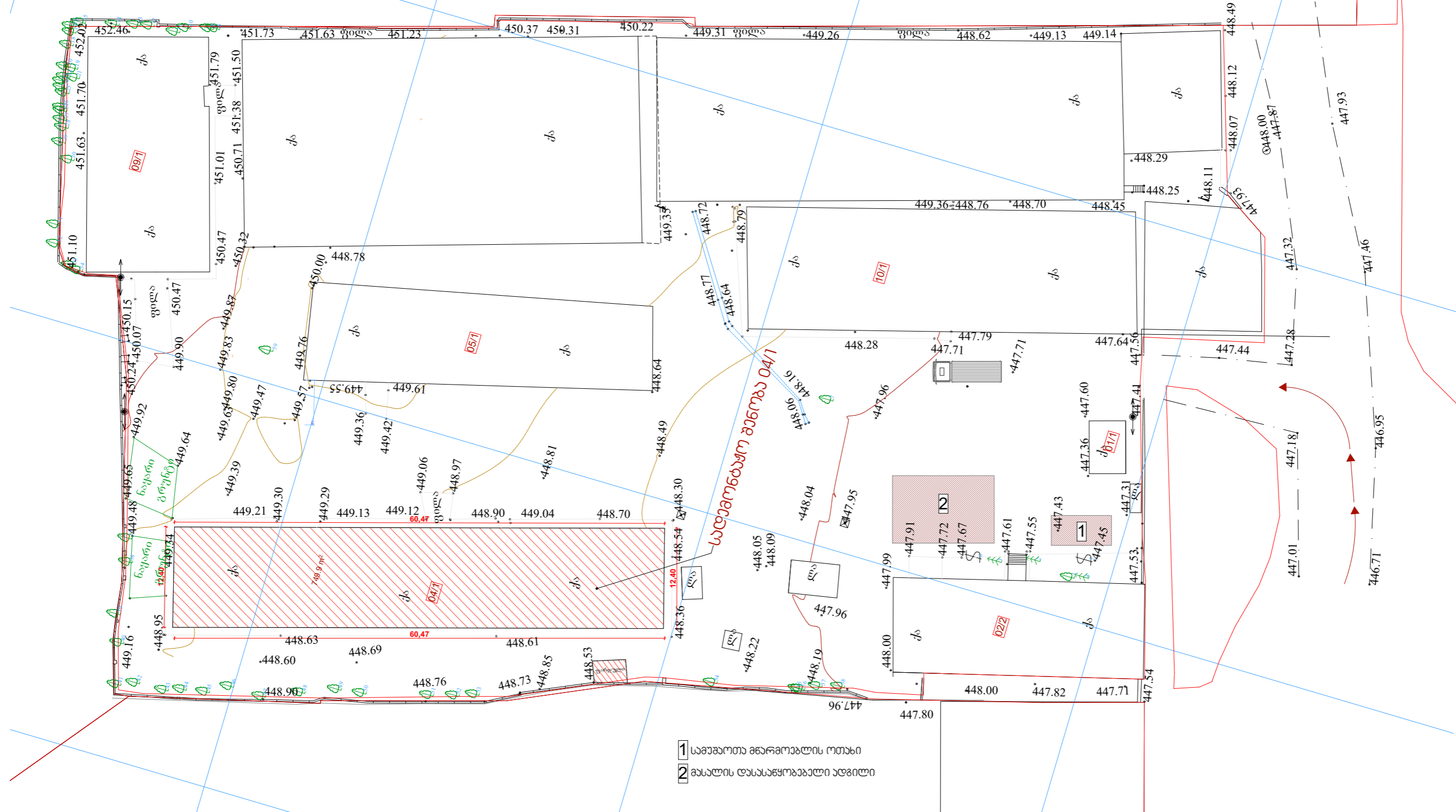

- 1 სავაჭრო-საფარველი მოძრაობის ოთახი
- 2 მსაჯის დასასაწყობებელი ადგილი

 <p>ქ. თბილისი კავკასიის ქ. 28-4 ტელ: 577 901110</p>	<p>სახელწოდება: "ს.პ.ს. 'საქმე-საქონელი'"</p>	<p>ლიცენზირებული ირგპი ქვეყნად შეასრულა ირგპი ქვეყნად შეასრულა ირგპი ქვეყნად</p>
	<p>პროექტის სახელწოდება: სასაფარველი შენობა</p>	

გენერალური ჩართული სპეცპობრანსკორხის მოძრაობის მიმართულება

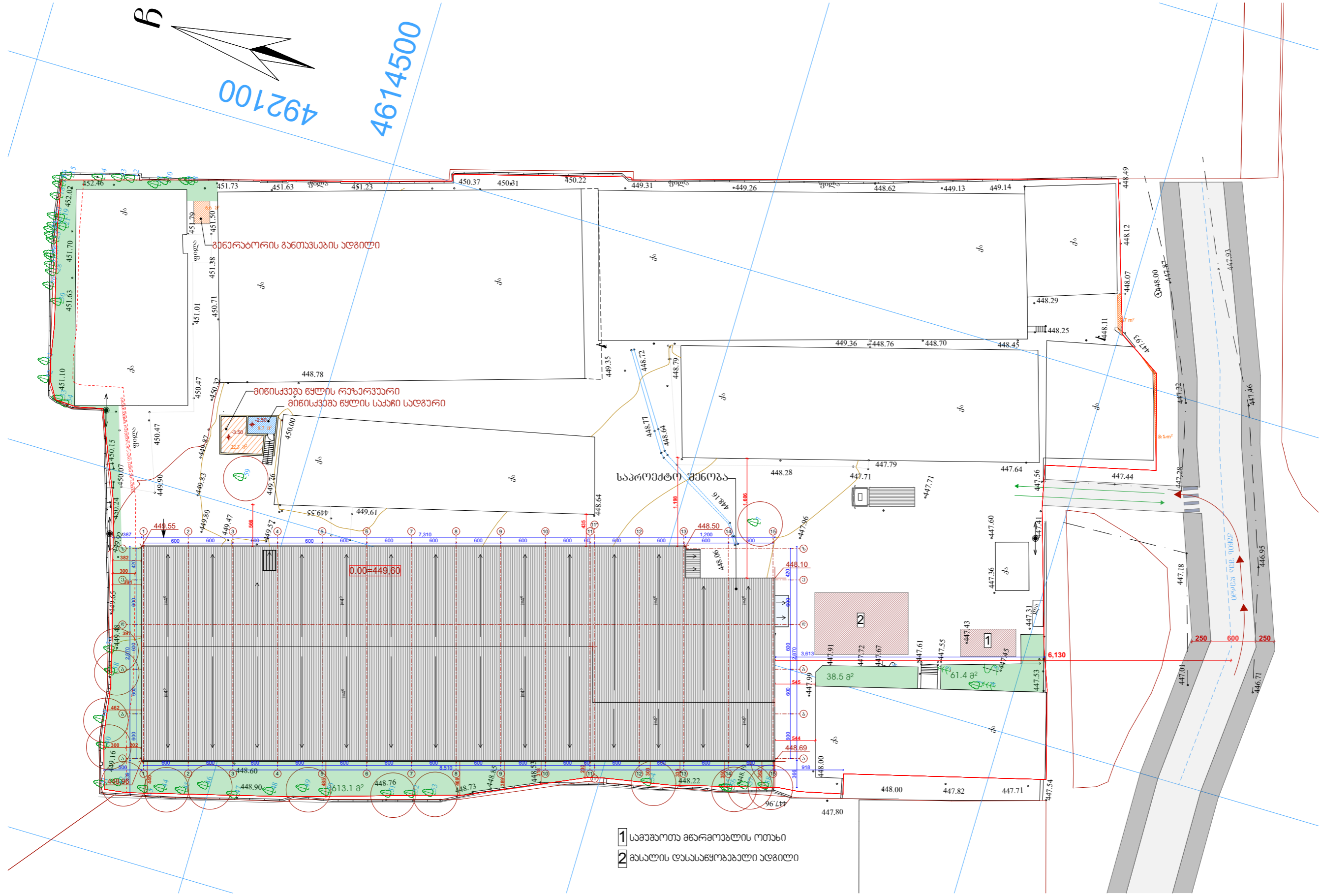

<p>შ.პ.ს. ს. პ. ც. ა.</p>	<p>ქ. თბილისი კაპაბაძის ქ. 28-4 ტელ: 577 901110</p>	<p>შ.პ.ს. „სპეცპობრანსკორხი“</p>
	<p>პროექტის სახელწოდება: საპროექტო სპეცპობრანსკორხი</p>	<p>ლიტერატორი ირაკლი ქაჩუაძე</p>
	<p>მისამართი: ქ. თბილისი, მ. 7-ის მიმდებარე ს/კ №01.19.22.003.088</p>	<p>შეასრულა ირაკლი ქაჩუაძე</p> <p>შეასრულა ირაკლი ქაჩუაძე</p>